



**THERM**

# **SIGMA ECO PTD**

**Настенный газовый котёл**



**14 / 18 / 24**

**ИНСТРУКЦИЯ ПО ОБСЛУЖИВАНИЮ**

ТЕХНИЧЕСКОЕ РУКОВОДСТВО

## УВАЖАЕМЫЙ ПОКУПАТЕЛЬ!

Спасибо, что выбрали газовый котёл SIGMA ECO PTD 14 / 18 / 24

Мы гарантируем, что ваш газовый котёл – это надёжное, простое и легкое в использовании изделие.

Инструкция по эксплуатации является неотъемлемой и важной частью котла и должна быть сохранена пользователем. Внимательно прочтите предупреждения, содержащиеся в инструкции, так как они представляют собой важные указания относительно безопасности системы, эксплуатации и технического обслуживания. Сохраняйте инструкцию для последующей консультации.

Установка и техническое обслуживание должны быть осуществлены в соответствии с действующими нормами, согласно инструкциям производителя, уполномоченным и квалифицированным персоналом в соответствии с действующим законодательством.

Под профессиональным и квалифицированным персоналом подразумевается персонал, имеющий специальные технические знания в области отопления, водоснабжения и технического обслуживания. Персонал должен иметь документы, предусмотренные действующим законодательством.

Неправильная установка или плохое техническое обслуживание могут причинить ущерб людям, животным или имуществу, за что производитель не несёт никакой ответственности.

Прежде чем осуществить любую операцию по чистке или техническому обслуживанию, отключить котёл от электросети, используя соответствующий выключатель. Не засоряйте системы забора воздуха и отвода продуктов сгорания.

В случае неисправности, выключите котел, воздерживаясь от любой попытки самостоятельного ремонта и незамедлительно обратитесь в ближайший сервисный центр по месту жительства.

Ремонт котлов должен быть осуществлён исключительно персоналом, уполномоченным производителем, с использованием только оригинальных запасных частей. Несоблюдение вышесказанного может подвергнуть риску безопасность котла.

Чтобы гарантировать эффективность и правильность работы котла, необходимо не реже одного раза в год осуществлять техническое обслуживание, которое должно быть выполнено уполномоченным персоналом.

В случае если вы решили больше не использовать котёл, необходимо хранить его в безопасном месте. В случае продажи котла или передачи другому владельцу, убедитесь, что вместе с котлом передается данная инструкция для дальнейшего пользования новым владельцем или монтажником.

Для всех котлов, имеющих дополнительные аксессуары должны использоваться исключительно оригинальные комплектующие. Котёл должен использоваться по его прямому назначению. Любое другое использование считается несоответствующим и недопустимым.

1. Введение	3	3.1 Приборная панель	9
1.1 Введение об изделии	3	3.2 Наполнение водой	11
1.2 Схема внутреннего устройства	3	3.3 Розжиг и эксплуатация	11
1.3 Внешний вид газового котла	3	3.3.1 Подготовка перед включением	11
1.4 Технические параметры	4	3.3.2 Первое включение	11
1.5 Меры обеспечения безопасности	5	3.3.3 Отопительный период (зимний режим)	12
1.6 Предостережения	5	3.3.4 Неотопительный период (летний режим)	12
2. Руководство по установке	6	3.3.5 Режим таймера и установка часов	12
2.1 Предостережения при установке	6	3.3.6 Выключение	16
2.2 Установка основной части	6	3.3.7 Слив	16
2.3 Установка системы газопроводов	7	4. Частые проблемы и их решение	17
2.4 Установка газовой системы	8	Электрическая схема	17
2.5 Установка системы водоотвода	8	5. Испытания котла	19
2.6 Электрический монтаж	9	6. Техническое обслуживание	19
3. Руководство по эксплуатации	9	7. Чистка и обслуживание	20
		8. Гарантийные обязательства	21

## 1.1 ВВЕДЕНИЕ ОБ ИЗДЕЛИИ

Навесной настенный газовый котёл является изделием с закрытой камерой сгорания и предназначен для отопления помещений и приготовления горячей хозяйственной воды для бытовых нужд. В этом изделии использованы наиболее надёжные комплектующие и передовые технологии, что обеспечит безопасность, удобство, высокую эффективность и надёжность изделия.

## 1.2 СХЕМА ВНУТРЕННЕГО УСТРОЙСТВА

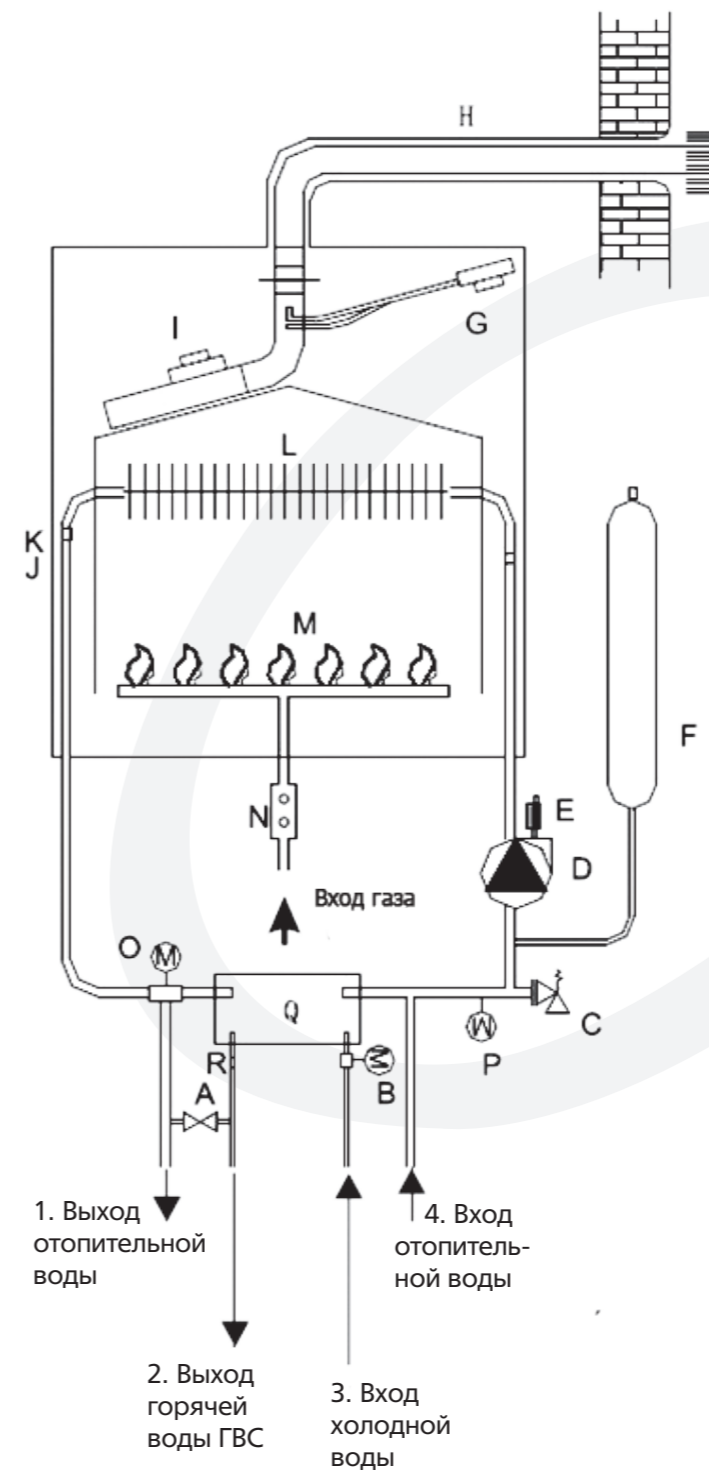

## 1.3 ВНЕШНИЙ ВИД ГАЗОВОГО КОТЛА



- A - кран заполнения системы
- B - датчик протока
- C - предохранительный клапан 3 бар
- D - насос
- E - автоматический клапан выпуска воздуха
- F - расширительный бак
- G - прессостат дымовых газов
- H - коаксиальный дымоход
- I - вентилятор
- J - датчик температуры воды для отопления
- K - предохранительный термостат
- L - главный теплообменник
- M - горелка
- N - газовый клапан
- O - 3х ходовой клапан
- P - датчик давления
- Q - теплообменник пластинчатый
- R - датчик температуры горячей воды ГВС

## 1.4 ТЕХНИЧЕСКИЕ ХАРАКТЕРИСТИКИ

Модель изделия		Ед. изм.	Alphatherm SIGMA ECO PTD 14	Alphatherm SIGMA ECO PTD 18	Alphatherm SIGMA ECO PTD 24	
Вид газа и давление		Па	Природный газ (1300 Па)			
Максимальная тепловая мощность		кВт	14	18	24	
Максимальная полезная мощность		кВт	12,6	16,4	21,8	
Минимальная тепловая мощность		кВт	5,6	7,2	11,2	
Минимальная полезная мощность		кВт	5	6,5	10,1	
Потребление газа	природный газ (min/max)	м <sup>3</sup> /ч	0,56 / 1,40	0,72 / 1,80	0,96 / 2,40	
	сжиженный газ (min/max)	м <sup>3</sup> /ч	0,19 / 0,47	0,24 / 0,61	0,32 / 0,79	
Диаметр / количество форсунок	природный газ (min/max)	мм/шт	1,1 / 8	1,2 / 9	1,2 / 12	
	сжиженный газ (min/max)	мм/шт	0,9 / 7	0,78 / 9	0,78 / 12	
Давление газа на форсунках	природный газ (min/max)	mbar	1,5 / 11,5			
	сжиженный газ (min/max)	mbar	3,5 / 26,5			
КПД		%	90	91	91	
Напряжение электропитания		В / Гц	220 / 50			
Потребление электроэнергии		Вт	120			
Отопительная система	Макс. температура нагрева воды	°С	95			
	Пределы регулирования температуры нагрева	°С	30-80			
	Рабочее давление отопительной системы	МПа	0.07-0.25			
	Объём расширительного бака	л	6			
	Предварительное давление расширительного бака	МПа	0,1			
Система ГВС	Производительность ГВС	ΔT=25°C	л/мин	9	10	12
		ΔT=30°C	л/мин	7.5	8.3	10
	Пределы регулирования температуры горячей воды	°С	35 - 60			
	Рабочее давление	МПа	0,03 - 0,8			
Присоединительные размеры	Система отопления	дюйм	3/4"			
	Система ГВС	дюйм	1/2"			
	Система газоснабжения	дюйм	3/4"			
Вес котла		кг	37			
Габариты изделия		мм	740*400*305			
Коаксиальный дымоход			Ø 100/60 ( Макс. длина: 3 м)			
Набор элементов безопасности			контроль пламени и тяги, защита от перегрева и замерзания, защита циркуляционного насоса, защита от превышения давления теплоносителя, защита от утечки теплоносителя, защита от циклирования «частые вкл./выкл котла»			

## 1.5 МЕРЫ ОБЕСПЕЧЕНИЯ БЕЗОПАСНОСТИ

- Защита от превышения максимальной температуры воды в отопительной системе 85°C
- Защита от срыва пламени. Когда автоматика котла не определяет наличие пламени, газовый клапан закрывается для предотвращения утечки газа.
- Функция повторного розжига. При погасании пламени, розжиг котла произойдет повторно для обеспечения нормальной и безопасной работы газового котла.
- В случае отключения электропитания, котёл переключается в режим ожидания. При возобновлении электропитания, работа котла восстановится.
- Функция против замерзания. Если температура воды в отопительном контуре опустится ниже 5°C, газовый котёл автоматически включится и выключится лишь тогда, когда температура воды достигнет 25°C. (Для этого газовый котёл должен быть подключен к водоснабжению, электропитанию и источнику подачи газа).
- Защита от блокировки циркуляционного насоса. Если газовый котёл долгое время не используется, и он при этом подключен к источнику электропитания, насос ежедневно автоматически сработает с целью предотвращения заклинивания.
- Функция предохранения устройства по давлению теплоносителя. Если давление отопительной системы превышает 0,27 МПа, предохранительный сбросной клапан котла начнет сбрасывать излишки теплоносителя из контура отопления.
- Функция защитного блокирования котла. Если в работе котла произошла ошибка, газовый котёл автоматически зафиксирует статус ошибки, перекроет подачу газа на горелку и на дисплее отобразится код ошибки.

## 1.6 ПРЕДОСТЕРЕЖЕНИЯ

Запрещено использовать отличающийся от указанного на газовом котле вид газа и подключать котёл к системам с превышением рабочего давления теплоносителя в контуре отопления и хозяйственной воды контуре ГВС.

Если при работе газового котла произошла ошибка, перекрыть подачу газа и электропитания, а затем обратиться в авторизованный сервисный центр по месту жительства. Любое самостоятельное вмешательство в котёл недопустимо. Производитель не несёт ответственности за неполадки, травмы, возникшие в процессе самостоятельного ремонта и вмешательства в газовый котёл.

Убедитесь в том, что источником питания является AC220~230C/50Гц. Мы не несем ответственности за использование неподходящего источника питания. Проверьте источник электропитания до начала использования.

Устанавливайте газовый котёл строго в соответствии с руководством пользователя и его правилами. Неправильная установка может стать причиной ошибок в работе, повреждения или травм.

Отключайте источник электропитания на время технического осмотра, чистки и ремонта котла, также запрещено использовать моющие средства, которые вызывают коррозию.

Своевременно проверяйте давление теплоносителя системы отопления на приборной панели. Если давление слишком низкое, добавьте воды, чтобы уровень давления находился в пределах 0.1~0.16 МПа.

Запрещается размещать легковоспламеняющиеся вещества в том же помещении, где установлен газовый котёл. Запрещается размещать сгораемые материалы, такие как пластик, газеты или одежда, на поверхности газового котла.

Если произошла утечка газа или присутствует запах газа, не включайте электричество, не используйте телефон или другие устройства, которые могут вызвать наличие открытой искры или пламени. Следует перекрыть краном подачу газа к котлу, затем открыть окна и двери для вентиляции помещения, после этого обратиться в местную газовую службу. До приезда специалистов проветривать помещение, не включать и не выключать электроприборы.

## 2.1 ПРЕДОСТЕРЕЖЕНИЯ ПРИ УСТАНОВКЕ

### ВНИМАНИЕ!

Установка, регулировка и техническое обслуживание котла должны осуществляться профессиональным и квалифицированным персоналом в соответствии с действующими нормами и положениями, поскольку неправильная установка может нанести вред людям, животным и имуществу, за что производитель не несет никакой ответственности.

### ОПАСНОСТЬ!

Никогда не пытайтесь производить работы по техническому обслуживанию или ремонту котла по личной инициативе. Каждое вмешательство должно быть произведено профессиональным и квалифицированным персоналом, уполномоченным производителем; рекомендуется заключение договора на техническое обслуживание. Неполное или нерегулярное техническое обслуживание может подвергнуть риску безопасность котла и причинить вред людям, животным и имуществу, за что производитель не несет никакой ответственности. Устанавливать котёл разрешено, согласно действующих норм и правил.

- Это изделие должно устанавливаться на поверхности из невоспламеняющихся материалов.
- Стена, на которой будет установлен газовый котел, должна быть достаточно прочной, чтобы выдержать вес газового котла.
- Во время установки должно сохраняться расстояние в 200 мм от каждой стороны газового котла до других объектов для обеспечения удобства обслуживания и эксплуатации котла.
- Открытая проводка, электроприборы и газовая труба не должны находиться над газовым котлом, а такие газовые приборы, как газовая печь или газовая плита, не должны находиться под газовым котлом.
- Место установки должно иметь хорошую вентиляцию.
- Изделие не должно устанавливаться рядом с электроприборами, сильно излучающими электромагнитные волны, такими как индукционная плита, микроволновая печь и т.д.
- Для правильной и безотказной работы котла, розетка должна быть с заземлением.
- Напряжение электропитания должно быть стабильным и равным 220В~230В / 50Гц
- В случае нестабильности электропитания следует использовать стабилизатор напряжения, имеющего на выходе правильное синусоидальное напряжение 20В~230В / 50 Гц.
- Предохранительный сбросной клапан должен быть напрямую подключен к системе канализации, между клапаном и канализацией не должно быть запорной арматуры.

- Необходима установка сетчатого фильтра на входе обратной линии отопления в котёл.
- При заполнении отопительной системы используйте воду, которая имеет жесткость воды в пределах  $6 \leq \text{PH} \leq 8$ .
- Во время проведения любых работ над газовым котлом или рядом с ним, убедитесь, что грязь или пыль не попадает внутрь котла, в противном случае газовый котёл не будет нормально работать.

## 2.2 УСТАНОВКА КОТЛА

После выбора правильного места для установки, определите местонахождение шурупов подвески и газовой трубы на стене. Затем просверлите отверстия для них. Установите крепление на стену, а затем повесьте газовый котёл на крепление. Установите газоотводящую трубу в газовый котёл и герметизируйте ее уплотнительной лентой (строительной пеной).

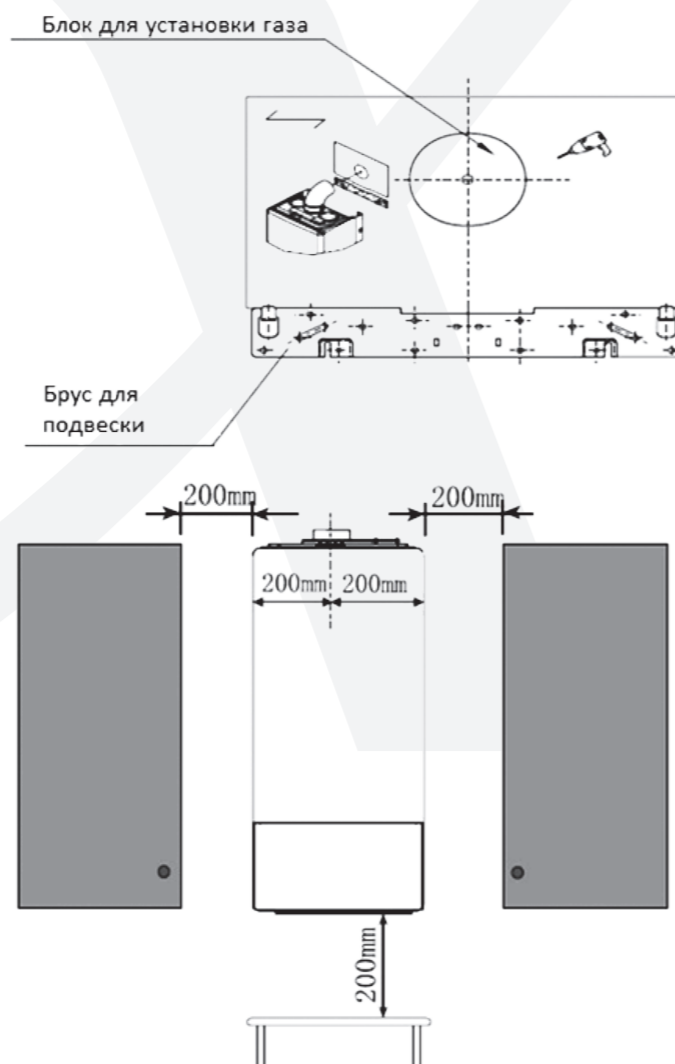

### ВНИМАНИЕ!

Оставьте минимальное расстояние вокруг газового котла для его обслуживания.

Минимальное расстояние

Вверху	450 мм
Снизу	200 мм
Слева и справа	200 мм
Впереди	600 мм

## 2.3 УСТАНОВКА СИСТЕМЫ ГАЗОХОДОВ

Коаксиальный дымоход должен быть герметичным. При любых наружных условиях температура уходящих газов в любой точке коаксиального дымохода должна быть выше температуры конденсации.

Максимальная допустимая длина горизонтальных коаксиальных труб - 3 метра; минимальная допустимая длина горизонтальных коаксиальных труб - 0,5 метра. Для каждого дополнительного поворота максимальная длина дымохода уменьшается на 1 метр; дымоход должен иметь уклон в  $-3^\circ$  по направлению к выходу дымовых газов для предотвращения попадания дождевой воды в котёл.

Количество внутренних углов свыше  $90^\circ$  не должно превышать 3, включая соединения коаксиальной трубы и вентиляционного отверстия газового котла.

Уровень всех установленных коаксиальных труб не должен быть ниже, чем отверстие для вывода дымовых газов из котла.

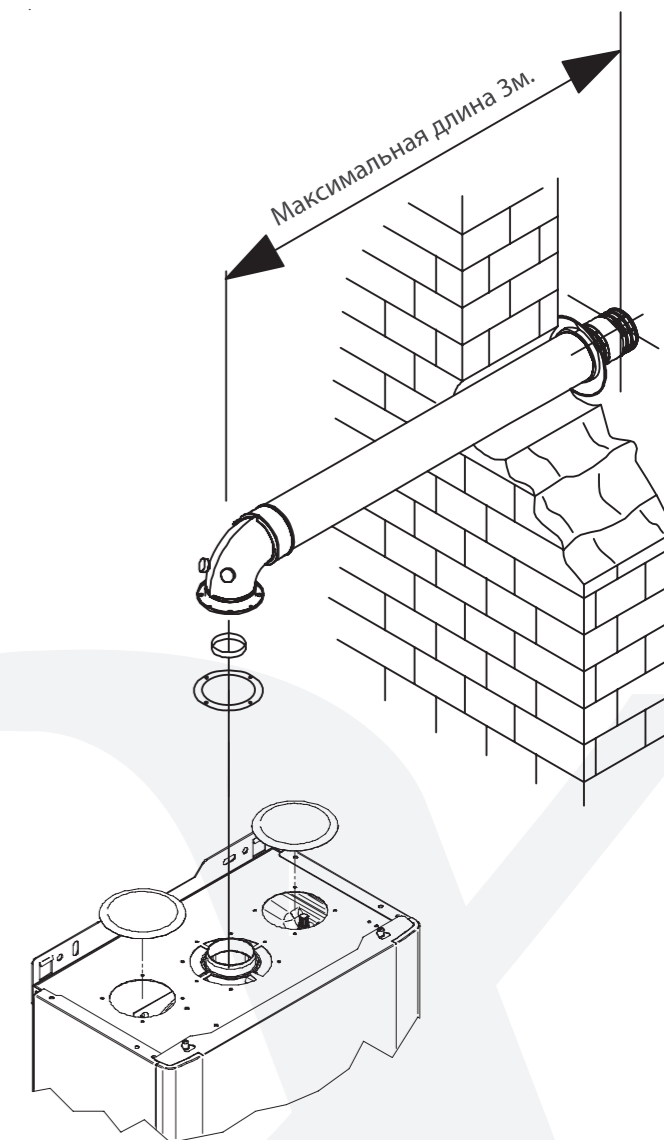

Материал уплотнения

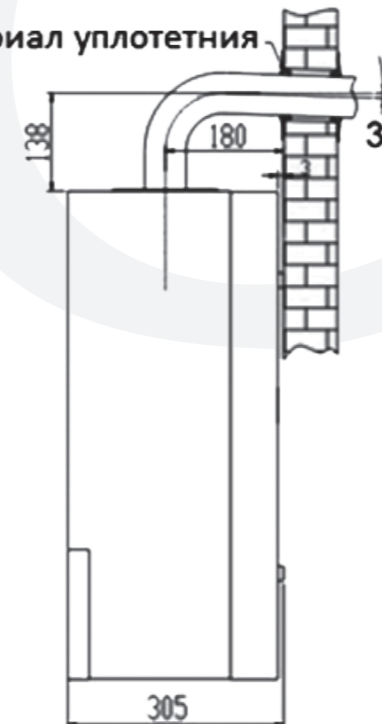

Материал уплотнения

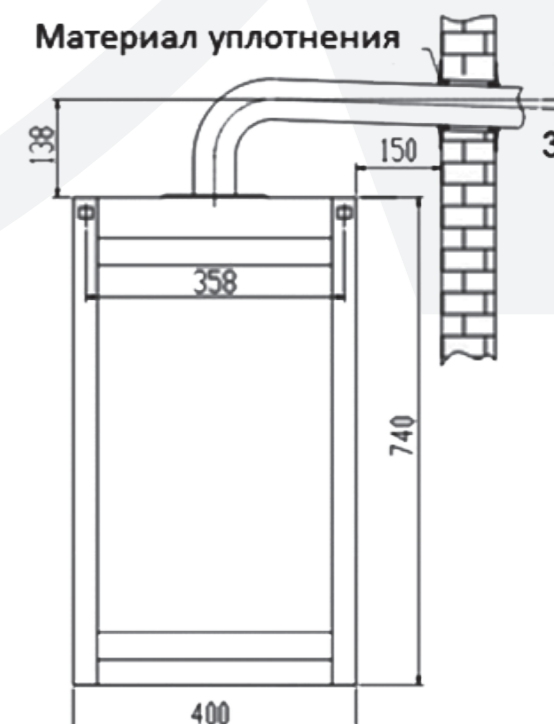

## 2.4 ПОДКЛЮЧЕНИЕ К ГАЗОВОЙ МАГИСТРАЛИ

Подключение газа должно быть осуществлено только уполномоченным техником, соблюдающим и применяющим действующие законы и местные предписания предприятий, поставляющих газ, неправильная установка может нанести ущерб людям, животным и имуществу, за что производитель не несёт ответственности.

Перед установкой рекомендуется произвести прочистку всех труб газопровода с целью удаления возможных остатков, которые могут подвергнуть риску нормальную работу котла.

## 2.5 ПОДКЛЮЧЕНИЕ КОНТУРОВ ОТОПЛЕНИЯ И ГВС

Подключите контура отопления и ГВС к котлу в соответствии с рисунком.

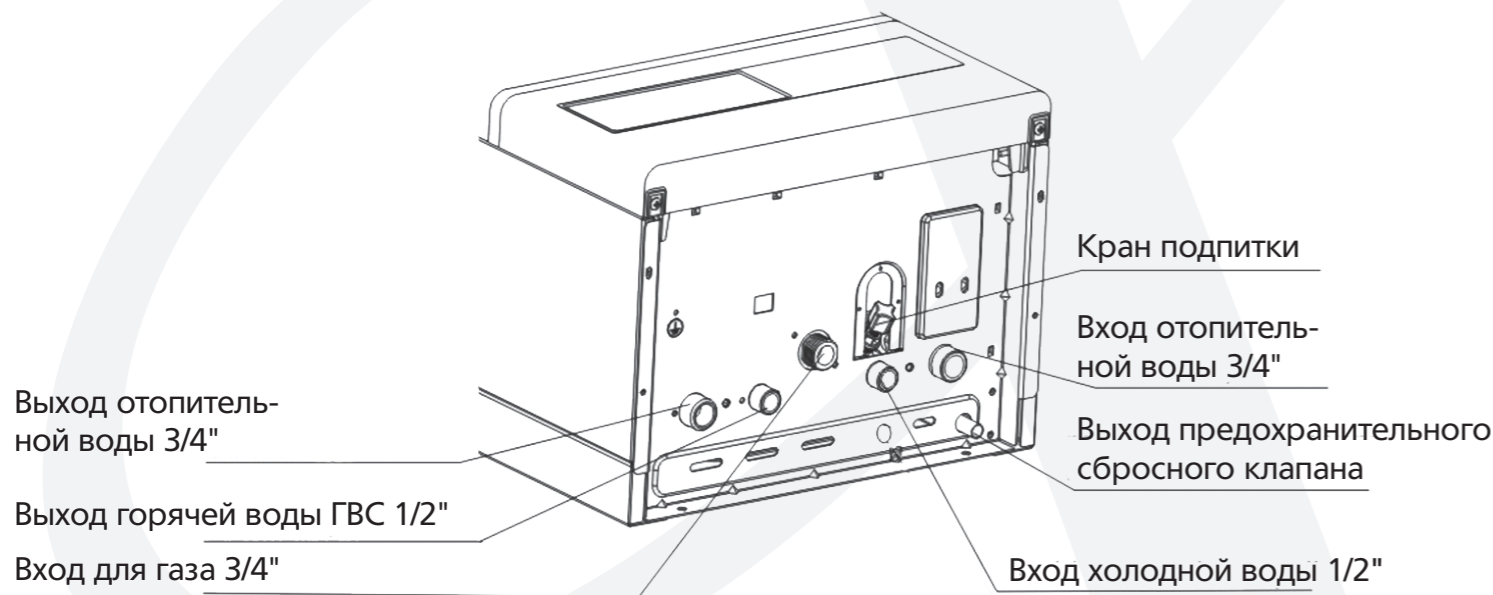

## ВНИМАНИЕ!

Прежде чем газовая труба и котёл будут соединены, проверьте следующее:

- Соответствует ли вид используемого газа виду, указанному на котле. Несоответствующий вид газа использовать запрещается.
- Соответствует ли действующее давление газа давлению, указанному на котле.

Предохранительный сбросной клапан должен быть напрямую подключен к системе канализации, между клапаном и канализацией не должно быть запорной арматуры.

Необходима установка сетчатого фильтра на входе обратной линии отопления в котёл.

При заполнении отопительной системы используйте воду, которая имеет жесткость воды в пределах  $6 \leq \text{pH} \leq 8$ .

После установки наполните систему водой, чтобы убедиться в отсутствии утечек.

## 2.6 ЭЛЕКТРИЧЕСКИЙ МОНТАЖ

Газовый котёл должен быть подключен к источнику питания 220В 50Гц, также должно быть надёжное заземление.

Газовая или водопроводная труба не должны использоваться для заземления котла.

Электрическая система должна отвечать максимальной потребляемой мощности газового котла, а мощность нагрузки провода должна соответствовать потребляемой мощности газового котла.

## ВНИМАНИЕ

Эксплуатация и использование, не соответствующие указанным выше правилам, приведут к поломке системы или нанесению повреждения людям, за что мы не несём ответственности.

## 3. РУКОВОДСТВО ПО ЭКСПЛУАТАЦИИ

### 3.1 Панель управления

- Увеличить температуру (+1°C)
- Уменьшить температуру (-1°C)
- Включить или выключить газовый котел
- Выбрать эксплуатационный статус или функции для настройки
- Перезапустить газовый котел
- Выбрать зимний или летний эксплуатационный режим

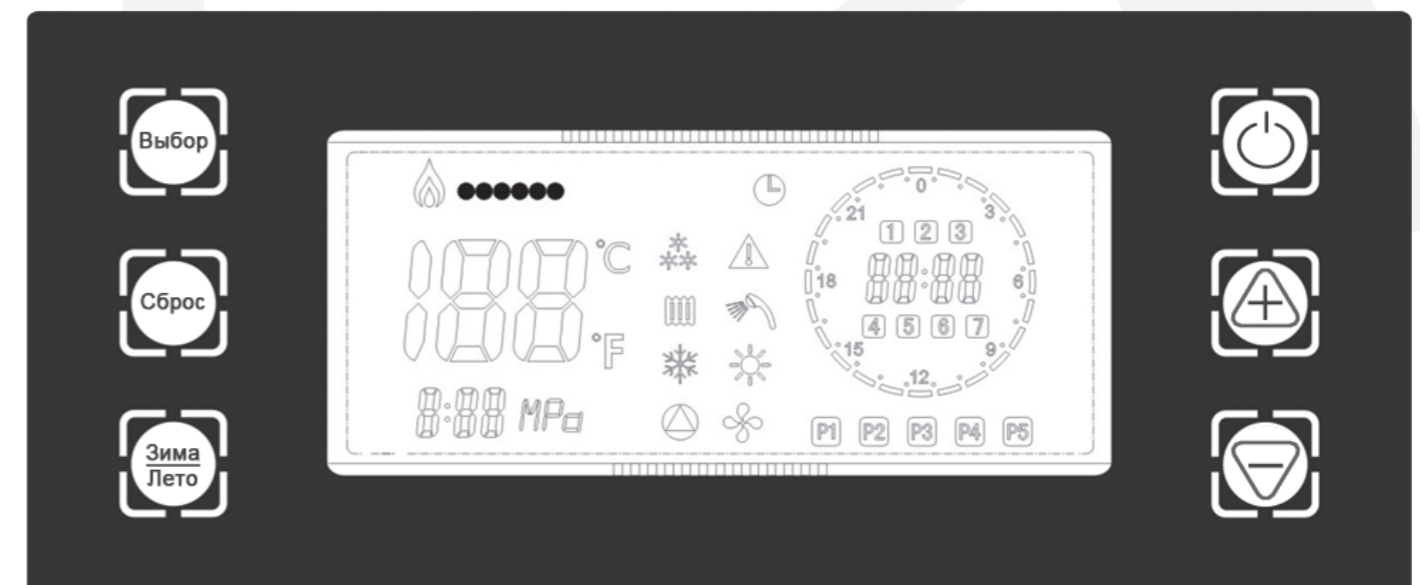

	Указатель температуры или кода ошибки	Отображает температуру или код ошибки.
	Рабочий статус	Газовый котёл работает. Чем крупнее индикация, тем более высокая выходная мощность.
	Режим отопления	Котел работает в режиме отопления
	Режим ГВС	Котел работает в режиме приготовления хозяйственной воды ( ГВС )
	Вентилятор дымовых газов	Вентилятор дымовых газов работает
	Циркуляционный насос	Циркуляционный насос работает
	Режим «антизамерзание»	Режим «антизамерзание» работает
	Режим таймера	Газовый котёл работает по таймеру
	Зимний режим	Котел работает на систему отопления и ГВС
	Летний режим	Котел работает только в режиме ГВС
	Индикатор давления	Отображает текущее давление воды
	Часы	Отображает текущее время
	Период нагрева	5 периодов нагрева (предварительная настройка)
	Недельные периоды нагрева	Недельные периоды нагрева (предварительная настройка)
	24-х часовой период	24-х часовой период нагрева

## 3.2 ЗАПОЛНЕНИЕ ВОДОЙ

Первое наполнение водой должно быть осуществлено только уполномоченным техником.

1. Перед заполнением системы открыть автоматический воздушный клапан на циркуляционном насосе и открыть автоматический воздушный сбросной клапан установленный на отопительной системе.

2. Заливайте умягченную воду в предусмотренное для этого место в трубе отопительной системы. Наблюдайте за счетчиком водяного давления на панели, прекратите заливать воду, когда давление достигнет значения 0.1~0.16 МПа.

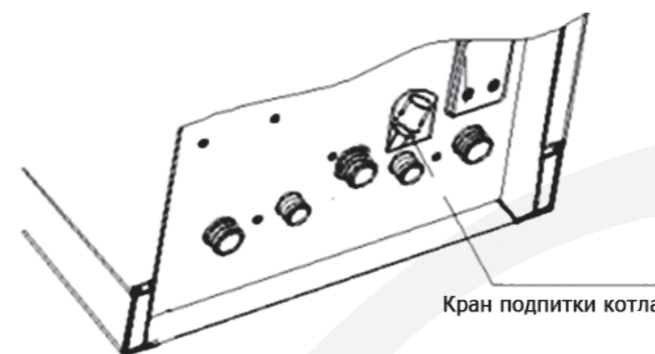

3. Включите газовый котел, (не открывать подачу газа на котел) после этого циркуляционный насос начнет работать. Когда давление снизится до значения 0.1 МПа, отключите котёл.

4. Долейте умягченной воды, чтобы значение водяного давления достигло 0.1~0.16 МПа.

5. Включите газовый котёл (не открывать подачу газа на котел), после этого насос начнет работать. Когда давление теплоносителя в отопительной системе снижается, повторяйте вышеуказанные шаги до тех пор, пока значение водяного давления не станет стабильным и равным 0.1~0.16 МПа.

### ВНИМАНИЕ

Не подавать электропитание на котёл в момент заполнения системы теплоносителем. После заполнения до нужного давления, закройте кран подпитки по часовой стрелке, в противном случае в котле может сработать предохранительный сбросной клапан из-за превышения 0,27 МПа (2.7 бар) давления.

## 3.3 РОЗЖИГ И ЭКСПЛУАТАЦИЯ

### 3.3.1 ПОДГОТОВКА ПЕРЕД ВКЛЮЧЕНИЕМ

1. Убедитесь, что поставляемый вид газа соответствует виду газа, указанному на этикетке на котле.

2. Напряжение питания должно соответствовать требованиям, указанным на этикетке с характеристиками на газовом котле. Убедитесь, что электрическое соединение правильное и имеет надежное и безопасное заземление.

3. Отопительная система должна быть герметичной и смонтирована правильно.

4. Контур приготовления хозяйственной воды должен быть герметичен и смонтирован правильно.

5. Давление отопительной системы должно быть в пределах 0.1~0.16 МПа.

6. Необходимо обеспечить нормальную работу циркуляционного насоса.

**Если насос заклинил, предпримите следующие шаги:**

A. Открутите заглушку в центре циркуляционного насоса при помощи отвертки.

B. Вставьте отвертку в внутрь насоса и совершайте повторные вращательные движения водяного насоса в разные стороны несколько раз.

C. Убедиться, что насос без механических помех начал работать.

D. Закрутить заглушку в центре циркуляционного насоса при помощи отвертки.

### 3.3.2 ПЕРВОЕ ВКЛЮЧЕНИЕ

Первое включение газового котла должно быть осуществлено только уполномоченным техником.

1. После заполнения водой убедитесь, что электропитание подключено с соблюдением правил и норм электробезопасности.

2. Откройте газовый кран перед котлом.

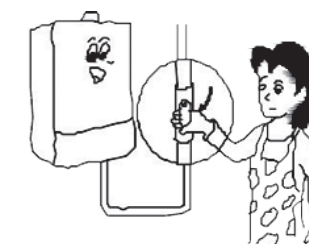
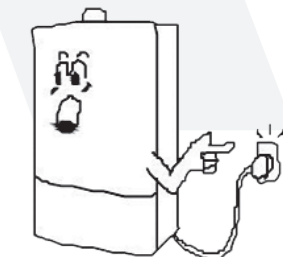

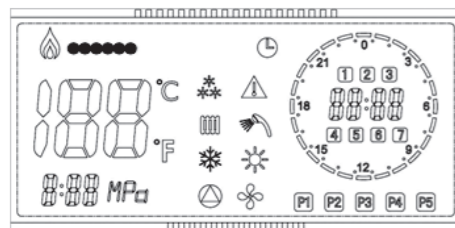

3. Нажмите клавишу  для включения газового котла. ЖК-индикатор отобразит режим по умолчанию.





4. Настройте все эксплуатационные режимы.

### 3.3.3 ОТОПИТЕЛЬНЫЙ ПЕРИОД (ЗИМНИЙ РЕЖИМ)



#### Установка температуры отопления

1. Нажмите 'ЗИМА / ЛЕТО' для выбора в зимнего режима  и  отобразятся



2. Нажмите '+' или '-' для настройки температуры отопления  и  мерцают.

3. Подождите 5 секунд, пока  и  не перестанут мерцать. Газовый котёл сохранит настройки автоматически, а ЖК-индикатор отобразит действующую температуру, в этот момент котёл выйдет в установленный режим работы.

#### Установка температуры хозяйственной воды (ГВС)

1. В зимнем режиме нажмите 'ВЫБОР',  и  начнут мерцать.

2. Нажимайте '+' или '-' для установки температуры хозяйственной воды (ГВС)

3. Подождите 5 секунд пока  и  не перестанут мерцать. Газовый котёл сохранит настройки автоматически.

#### Настройка возвратной разницы температуры отопления



Возвратная разность температуры отопления – это разность между установленной температурой отопления и температурой отоплений сразу после запуска котла. Пользователь может настроить ее в соответствии со своими требованиями. Пределы возвратной разности температуры отопления: батареи 15~30 °С, значение по умолчанию 25 °С, отопление пола 5~20 °С, значение по умолчанию 8 °С.



1. Нажмите 'ВЫБОР' три раза подряд для входа в режим настройки возвратной разности температуры. '30' будет мерцать.



2. Нажимайте '+' или '-' для настройки требуемой температуры возвратной разности.

3. Подождите 5 секунд пока  не перестанет мерцать. Газовый котёл сохранит настройки автоматически.

### 3.3.4 Неотопительный период (летний режим)

1. Нажмите 'Зима / Лето' для выбора летнего режима  и  отобразятся

2. Нажмите '+' или '-' для настройки температуры ГВС  и  начнут мерцать.



3. Подождите 5 секунд пока  и  не перестанут мерцать. Газовый котёл сохранит настройки автоматически, а ЖК-индикатор покажет текущую температуру.

#### ВНИМАНИЕ

Это оборудование имеет два эксплуатационных режима – зимний и летний. Во время неотопительного (летнего) сезона его можно эксплуатировать только в режиме приготовления ГВС.

### 3.3.5 РЕЖИМ ТАЙМЕРА И УСТАНОВКА ЧАСОВ

Газовый котёл оснащен таймером и функцией часов. Настройка таймера может быть осуществлена от 0 до 24 часов в пределах 7 дней. Настройка таймера должна осуществляться в режиме ожидания и возможна только при условии подключения к котлу воды, электричества и газа.

 означает, что нагрев осуществляется,  означает, что нагрев не осуществляется

#### 3.3.5.1 НАСТРОЙКА ЕЖЕДНЕВНОГО ТАЙМЕРА

1. В зимнем режиме нажмите 'ВЫБОР' и '+' одновременно для входа в настройки ежедневного таймера. Период нагрева отображается на:

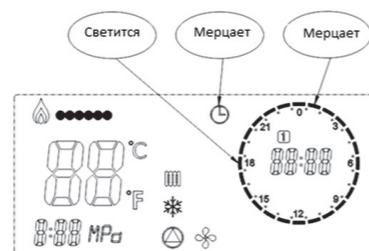

2. Нажмите '+' для настройки времени отключения нагрева (конечная точка). Нажмите '-' для настройки времени включения нагрева (начальная точка), оно начнет мерцать. Если нужно настроить следующий период нагрева, повторите вышеуказанные шаги.



3. Если нужно отменить настройку периода нагрева, нажмите '+' для перемещения к начальной точке этого периода нагрева. После этого нажимайте '-' для перемещения к конечной точке периода нагрева. Когда вы это сделаете, период нагрева отменится.



4. Если нужно восстановить отмененный период нагрева, нажмите '+' для перемещения к начальной точке периода нагрева, затем нажмите '-' для перемещения к конечной точке. В это время будет отображаться восстановленный период нагрева.

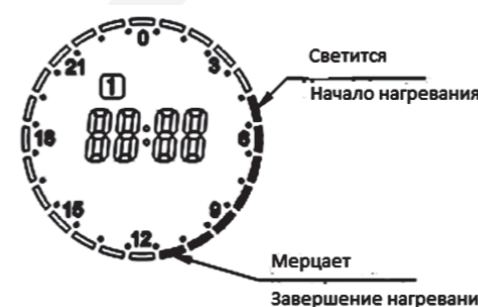

5. Когда вы закончили настройку периода нагрева для 1-го дня, нажмите 'ВЫБОР' для настройки периода нагрева для следующего дня.

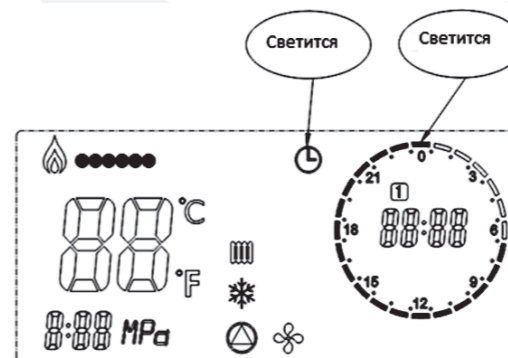

6. После окончания настройки подождите 5 секунд пока  и  перестанут мерцать.

Газовый котёл сохранит настройки автоматически.

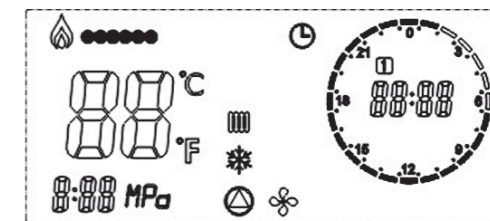

### 3.3.5.2 НАСТРОЙКА НЕДЕЛЬНОГО ТАЙМЕРА

Недельный таймер устанавливает режим нагрева на 7 дней с возможностью повтора.

1. В зимнем режиме нажмите одновременно 'ВЫБОР' и  для входа в настройки недельного таймера.

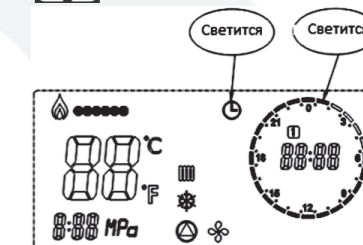

2. Нажмите одновременно 'ВЫБОР' и  еще раз для выхода из настроек недельного таймера.

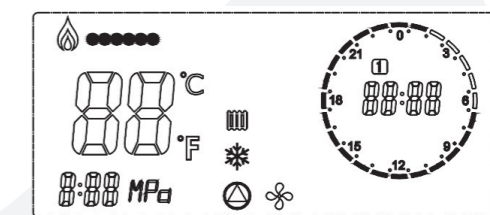

### 3.3.5.3 НАСТРОЙКА ПРЕДВАРИТЕЛЬНО ЗАДАННОГО РЕЖИМА НАГРЕВА

1. В зимнем режиме нажмите одновременно 'ВЫБОР' и 'ЗИМА / ЛЕТО' для входа в настройки предварительно заданного режима нагрева

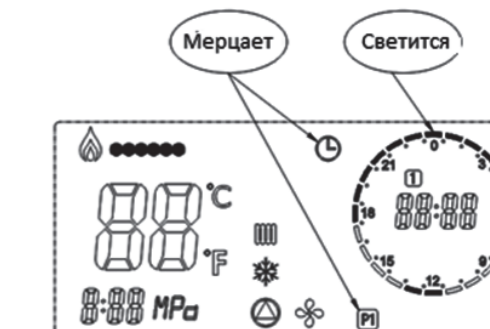

2. Нажмите '+' или '-', чтобы задать предварительный периода нагрева от 'P1' до 'P5'.

3. После выбора предварительного режима нажмите 'ВЫБОР' для подтверждения выбранного периода нагрева.

■ отображает время периода нагрева.

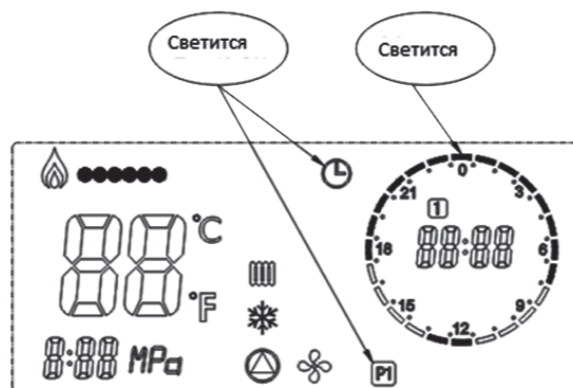
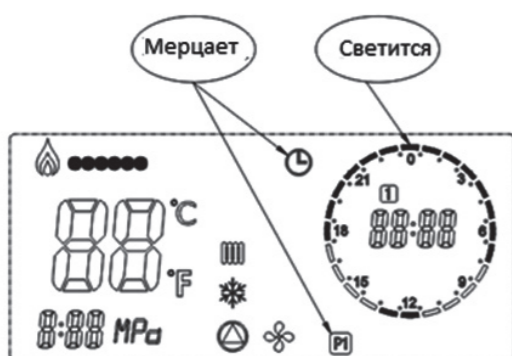

4. Если необходимость входить в предварительный режим нагрева отсутствует, подождите 5 секунд, после этого система автоматически закроется. Если вы уже вошли в предварительную настройку, нажмите одновременно 'ВЫБОР' и



чтобы войти в недельную настройку периода нагрева.

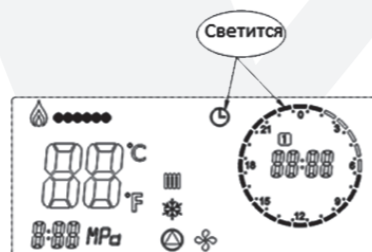

режим	Время											
	1	2	3	4	5	6	7	8	9	10	11	12
P1	1	1	1	1	1	1	1	0	0	0	0	1
P2	1	1	1	1	1	1	0	0	0	0	0	0
P3	1	1	0	0	1	1	0	0	0	0	0	0
P4	0	0	1	1	0	0	1	1	0	0	1	1
P5	1	1	0	0	1	1	1	1	1	1	1	1

  

режим	Время											
	13	14	15	16	17	18	19	20	21	22	23	24
P1	1	0	0	0	0	1	1	1	1	1	1	1
P2	0	0	0	0	1	1	1	1	1	1	1	1
P3	0	0	0	0	1	1	0	0	1	1	0	0
P4	1	1	0	0	1	1	0	0	1	1	0	0
P5	1	1	1	1	1	1	1	1	1	1	0	0

Примечание: 1 означает, что нагрев осуществляется, 0 означает, что нагрев не осуществляется.

### 3.3.5.4 НАСТРОЙКА ЧАСОВ

1. В летнем режиме нажмите 'ВЫБОР' 3 раза для входа в настройку часов.

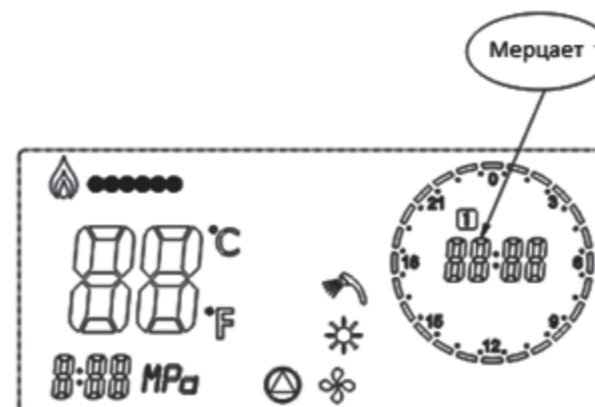

4. Непрерывно нажимайте клавиши '+' или '-' для настройки минут.

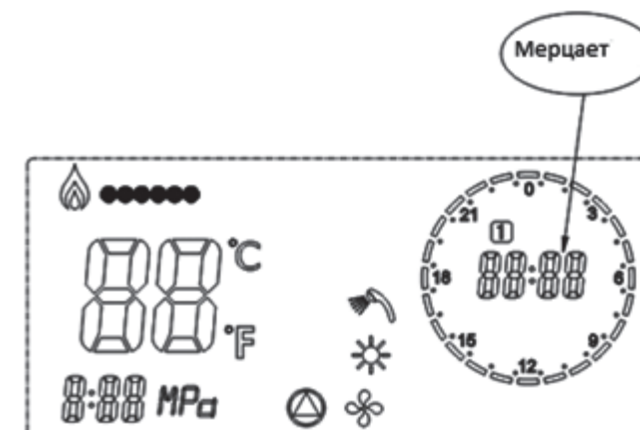

2. Непрерывно нажимайте клавиши '+' или '-', чтобы настроить показатель часов.

5. После настройки минут нажмите 'ВЫБОР' для настройки дня.

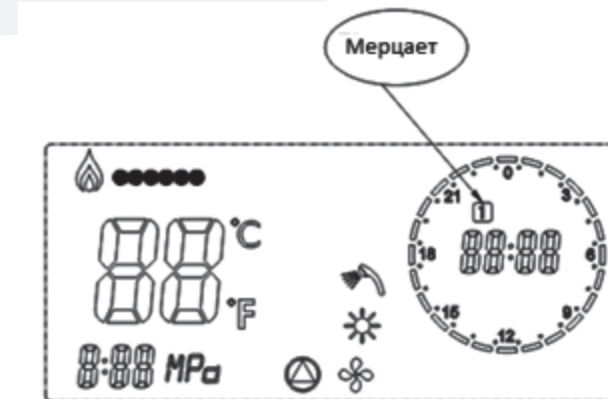
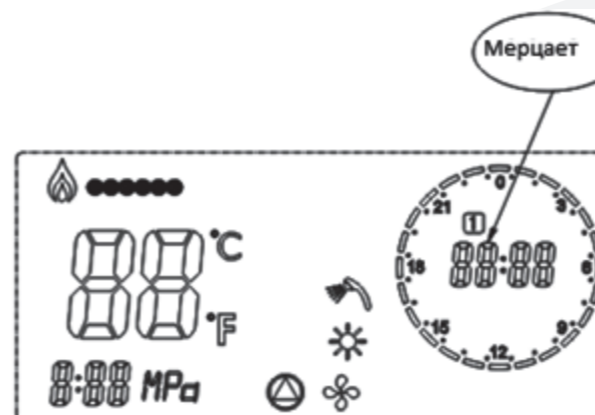

3. После настройки показателя часов нажмите 'ВЫБОР' для настройки показателя минут.

6. Непрерывно нажимайте клавиши '+' или '-' для настройки дня на часах

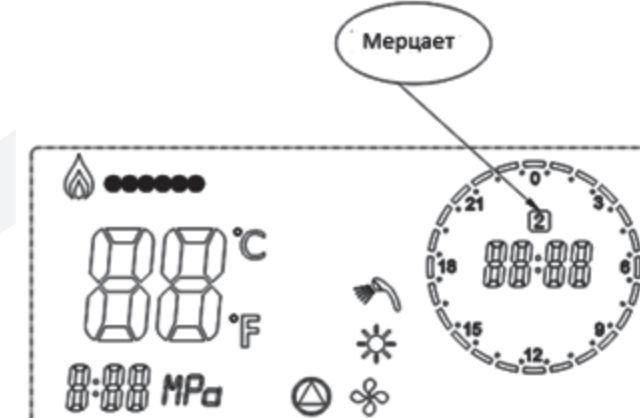
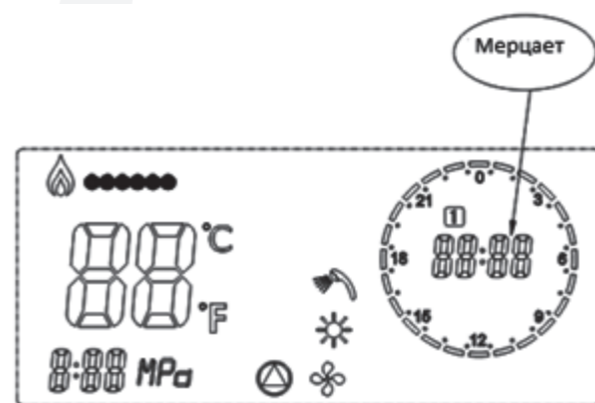

7. По истечении 5 секунд котёл сохранит параметры автоматически



## ВНИМАНИЕ

Для гарантирования работы газового котла в соответствии с настроенным временем системные часы должны быть настроены в точном соответствии с местным временем. В случае, если перебой с электричеством продлился более одного дня, необходимо повторно настроить системные часы.

### 3.3.6 ВЫКЛЮЧЕНИЕ

Если газовый котёл не будет использоваться незначительное время, нажмите



для его отключения. Оставьте электрическое питание и газ подключенными для обеспечения работы функции «антизамерзание».

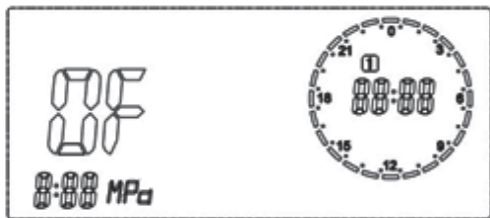

### 3.3.7 СЛИВ ТЕПЛОНОСИТЕЛЯ

#### Слив воды из отопительной системы

1. Отключите котёл от источника электроэнергии.

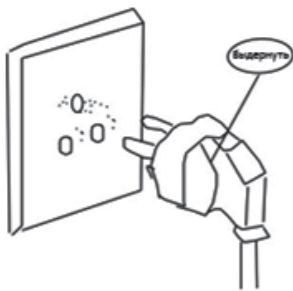

2. Откройте все краны системы отопления.



3. Откройте кран, предназначенный для слива теплоносителя в самой нижней части системы отопления.

#### Слив воды из системы горячего водоснабжения

1. Отключите котёл от источника электроэнергии.

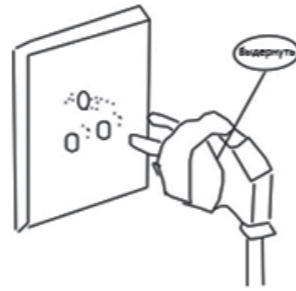

2. Отключите газовый котёл и подачу сетевой воды.



3. Откройте кран предназначенный для слива воды из системы горячего водоснабжения.

## 4. ЧАСТЫЕ ПРОБЛЕМЫ И ИХ РЕШЕНИЕ

Код	Проблема	Решение
E1	Ошибка при розжиге	Проверьте, открыт ли газовый клапан, нажмите 'СБРОС' для перезапуска газового котла и повторите розжиг. Если котёл повторно выходит в ошибку, отключите его и вызовите сервисного специалиста.
E2	Перегрев теплоносителя	Нажмите 'СБРОС' для перезапуска газового котла, когда температура теплоносителя опустится ниже 60°C. Если котёл не перезапустится или эта проблема возникнет еще раз, вызовите сервисного специалиста.
E3	Неисправность системы дымоудаления	Отключите газовый котёл. Проверьте, не заблокирована ли вентиляция или дымоход. Устраните блокирующие предметы и перезапустите котёл. Если котёл не перезапустится или эта проблема возникнет еще раз, вызовите сервисного специалиста.
E4	Низкое давление воды	Отключите газовый котёл и электропитание, с помощью крана подпитки добавьте воды, чтобы давления достигло 0.1~0.16 МПа. Закройте кран подпитки и перезапустите котёл.
E6	Ошибка датчика температуры горячей хозяйственной воды	Вызовите сервисного специалиста для ремонта или замены датчика температуры.
E7	Ошибка датчика температуры системы отопления	Вызовите сервисного специалиста для ремонта или замены датчика температуры.
E8	Перегрев горячей хозяйственной воды ( $\geq 90^{\circ}\text{C}$ на протяжении $60^{\circ}\text{C}$ )	Нажмите 'СБРОС' для восстановления.
E9	Блокировка защиты от замерзания	Газовый котёл автоматически восстановится, когда температура теплоносителя составит более $1^{\circ}\text{C}$

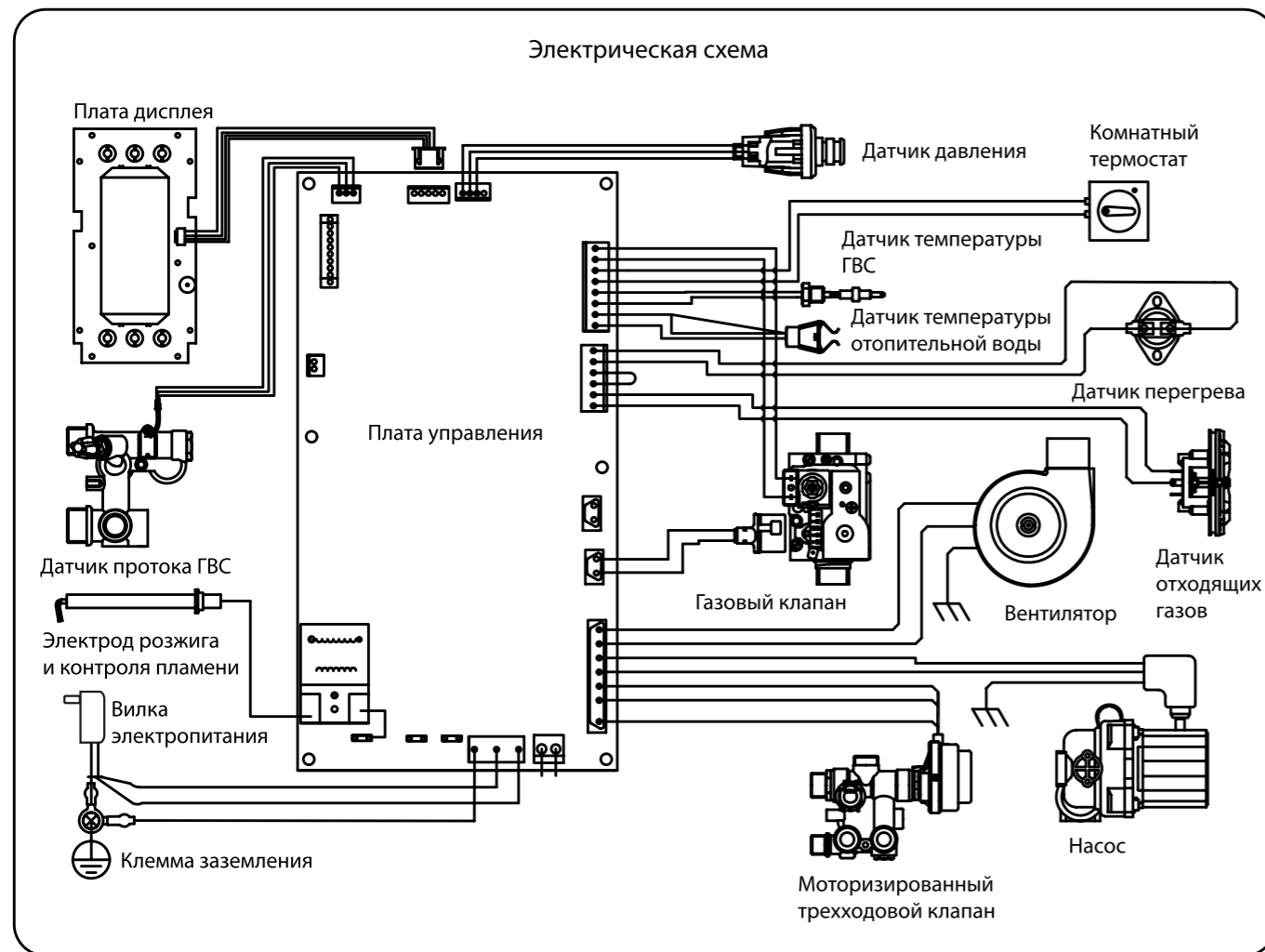

Комнатный термостат - дополнительная опция

## НАСТРОЙКА ЭЛЕКТРОННОЙ ПЛАТЫ УПРАВЛЕНИЯ

номер	OFF	ON
1	Природный газ	Сжиженный газ
2	1 контур отопления	2 контура
3	Напольный	Настенный
4	Автоматический режим	Ручной режим
5	Без датчика давления	Датчик давления
6	Отопление и ГВС	Только отопление
7	Задержка 5 минут	Тепловой баланс
8	не используется	

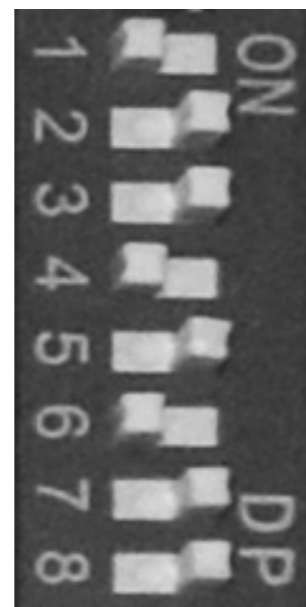

## 5. ИСПЫТАНИЕ КОТЛА

### 5.1. ПРЕДВАРИТЕЛЬНЫЙ КОНТРОЛЬ

Перед пуском котла следует убедиться в том, что:

- котел установлен в соответствии с требованиями действующих нормативных документов.
- при включенном котле не допускается никакая-либо утечка продуктов сгорания через уплотнения и прокладки дымохода;
- котел подключен к электросети с параметрами 220 / 230 В
- система должным образом наполнена водой (показания манометра в пределах 0,1 - 0,16 Мпа (1-1,6 бар);
- имеющиеся отсекающие клапаны в трубах контура отопления открыты;
- газ, поступающий из сети соответствует газу, на который отрегулирован котёл: в противном случае, провести переналадку котла на поступающий из сети газ: данная операция должна выполняться квалифицированным персоналом.
- кран подачи газа открыт;
- нет утечек газа;
- внешний общий переключатель включен;
- предохранительный клапан 3 бар котла не заблокирован;
- нет утечек воды.

Если котёл установлен с нарушением требований действующих норм, необходимо предупредить об этом ответственных работников Службы газовой безопасности и работника, ответственного за отопительную систему; ни в коем случае не испытывать котёл самостоятельно

### 5.2. ВКЛЮЧЕНИЕ И ВЫКЛЮЧЕНИЕ

Правила включения и выключения - см. пункт 3.

## 6. ТЕХНИЧЕСКОЕ ОБСЛУЖИВАНИЕ

Правильное техническое обслуживание котла создает условия для бесперебойной работы аппарата, в плане бережного отношения к окружающей среде и полной безопасности для людей, животных и материальных ценностей.

Техническое обслуживание котла необходимо проводить периодически, но не реже 1 раза в год, в соответствии с требованиями нормативных документов и следующей программой техобслуживания.

Операции по ремонту и техническому обслуживанию котла должны проводиться квалифицированным персоналом.

Производитель советует по всем вопросам технического обслуживания и ремонта обращаться в аккредитованные сервисные центры, персонал которых имеет необходимые знания и опыт в обслуживании данного газового оборудования.

Перед проведением операций по техническому обслуживанию, в ходе которых необходимо заменять компоненты и проводить чистку внутренней части котла, следует отключить устройство от электропитания.

### 6.1. ПРОГРАММА ТЕХНИЧЕСКОГО ОБСЛУЖИВАНИЯ

Техническое обслуживание котла необходимо проводить периодически, в соответствии с требованиями нормативных документов и следующей программой техобслуживания.

Текущее техническое обслуживание включает следующие операции

- общий контроль состояния целостности котла;
- контроль герметичности газовой системы котла и линии подачи газа в котёл;
- контроль давления в линии подачи;
- контроль минимального и максимального давления на форсунки котла;
- контроль включения котла;
- контроль целостности и состояния герметичности дымоотводных труб;
- контроль отсутствия попадания дымовых газов в атмосферу помещения и их правильного отвода;
- контроль работы датчика отходящих газов;
- контроль целостности предохранительных устройств котла в целом;
- контроль отсутствия утечек воды и коррозии соединений котла;
- контроль эффективности работы предохранительного клапана системы;
- контроль давления расширительного бака;
- контроль работы реле давления воды;
- контроль состояния и степени износа электрода и контроля пламени.

## 7. ОПЕРАЦИИ ПО ОЧИСТКЕ

- общая чистка внутренней части котла;
- чистка газовых форсунок;
- чистка линии воздухозабора и дымоотвода;
- чистка дымоотводной стороны теплообменника.

При проведении первого текущего тех. обслуживания проверить:

- пригодность помещения для установки данного котла;
- дымоотводные каналы, их диаметр и длину;
- правильность установки котла, согласно инструкциям, приведенным в настоящем руководстве.

## 8. ОБСЛУЖИВАНИЕ

Рекомендуется обращаться к авторизованному мастеру для проверки и обслуживания котла не реже 1 раз в год.

- Водяное давление отопительной системы должна быть между 0.1 - 0.16 МПа. Если уровень снижается, необходимо добавить воды.

- Проверяйте чистоту горелки и главного теплообменника. Если они загрязнились, очистите их.

- Проверяйте, заполнен ли воздухом расширительный бак.

- Проверяйте правильную работу защитного клапана.

- Проверяйте систему труб на предмет утечки.

- Проверяйте газоходы на предмет засорения, герметичности или утечки.

- Проверяйте нормальную и плавную работу водяного насоса.

- Горелка и главный теплообменник не должны очищаться стальной щеткой и химическими веществами.

- Необходимо предотвратить попадание воды в электрическую систему во время процедуры обслуживания.

- Необходимо проверять рабочее состояние розжига, функции температурного регулятора, газового клапана и водяного насоса.

- Необходимо проверять герметичность газовой трубы.

## ГАРАНТИЙНЫЕ ОБЯЗАТЕЛЬСТВА

Котёл должен быть установлен на основании утверждённого во всех необходимых инстанциях проекта, выполненного специалистами, имеющими необходимые знания и лицензии, в соответствии со всеми нормами и правилами, действующими на территории РФ.

Гарантийное и послегарантийное обслуживание оборудования должна вести организация производившая ввод его в эксплуатацию. Убедитесь, что у данной организации есть возможность заказывать оригинальные запасные части. Без печати сервисной организации с указанием даты запуска, фамилии мастера, в необходимых случаях, параметров настройки котла, а также акта ввода в эксплуатацию, гарантийный талон считается недействительным и гарантийные обязательства на данный котёл не распространяются.

Если ввод в эксплуатацию выполнен организацией, не являющейся авторизованной сервисной организацией, то любые обязательства по гарантии она несет самостоятельно.

Гарантийный ремонт котла может осуществлять только авторизованная или уполномоченная сервисная фирма, которая ввела котёл в эксплуатацию, или ближайший авторизованный сервисный центр!

### Гарантийные обязательства

Продолжительность и условия гарантии отражены в «Инструкции по эксплуатации» и Паспорте котла.

Сервисная организация, имеющая договор авторизованного сервисного центра или официальные дилеры, запустившие Ваш котёл в течение гарантийного срока, бесплатно устранят все выявленные заводские дефекты. Убедитесь в наличии документов, удостоверяющих отношения с производителем, договор или сертификат.

Список уполномоченных сервисных организаций Вы можете узнать в организациях торгующих данным оборудованием.

Зная местные условия, параметры электро-, газо- и водоснабжения, сервисная организация вправе требовать установку дополнительного оборудования (стабилизатор напряжения, водяной и газовый фильтры, диэлектрическую муфту, магнитный или полифосфатный преобразователь для воды, и т. д.).

При регулярном проведении технического обслуживания квалифицированным персоналом специализированной сервисной фирмы срок службы оборудования составляет не менее 10 лет.

В случае использования низко-замерзающих теплоносителей производитель снимает с себя обязательства по предоставлению гарантии, если неисправности будут связаны с деталями котла, которые имеют непосредственный контакт с теплоносителем.

Гарантийные обязательства не распространяются на повреждения, которые возникли по причине:

- несоблюдения «Инструкции по эксплуатации».

- неквалифицированного монтажа и запуска котла организацией, не имеющей договорных отношений с производителем или специализированными организациями, которые по договору имеют право на монтаж, пуск, ревизию, сервисное и гарантийное обслуживание оборудования «Alphatherm».

- если работы на котле будут выполнены организацией, не имеющей договора авторизованного сервисного центра или договора подряда с официальным дилером уполномоченным распространять продукцию «Alphatherm» на определённой территории и не имеющей разрешений на установку и запуск котлов.

- загрязнения воздуха из-за обильного осаждения пыли, установки оборудования в не пригодных для этого помещениях, либо при продолжении использования оборудования после обнаружения дефекта.

- повреждений или ухудшения работы оборудования по причине образования накипи.

- повреждений, вызванных замерзанием воды

- не были нормализованы параметры питающих сетей (давления воды, колебания напряжения).

- несоблюдения правил транспортировки и хранения владельцем, торгующей и транспортной организациями.

- отсутствия акта ввода в эксплуатацию.

- неправильно или не полностью заполненному гарантийному талону.

## ГАРАНТИЙНЫЕ СРОКИ

Гарантийный срок составляет два года (24 месяца) со дня ввода оборудования в эксплуатацию, но не более 27 месяцев со дня продажи оборудования. Начиная с 13-го месяца эксплуатации, гарантия действительна только при наличии в гарантийном талоне отметки о прохождении технического обслуживания. Регулярное сервисное техническое обслуживание производится за счет клиента.

Гарантийный срок на узлы и компоненты, замененные по истечению гарантийного срока на оборудование, составляет 6 месяцев.

Ни в коем случае не пытайтесь самостоятельно проводить работы по обслуживанию и ремонту Вашего отопительного котла. Помните, что не квалифицированно проведённые работы могут представлять опасность для Вашей жизни и здоровья!

С условиями гарантии ознакомлен

\_\_\_\_\_ (подпись покупателя)

Тип изделия: _____	Производственный номер: _____
Гарантийный срок: _____ месяцев	Гарантийный талон: No _____
Потребитель был ознакомлен с правилами использования прибора. Торговая организация:  Дата и печать:	_____ _____ _____
Пуско-наладочные работы Произвёл	Организация _____ Дата _____ Ф.И.О. _____
Подключение газа произвёл:  Дата, печать и подпись:	_____ _____ _____
Наладку прибора на другой тип газа произвёл:  Дата, печать и подпись:  Тип газа:	_____ _____ _____
Сервисное обслуживание обеспечивает:	Организация _____ Дата _____ Ф.И.О. _____



129347, Москва, проезд Серебрякова д.6  
 тел: (495) 22-999-22 (многоканальный) – тел/факс: (495) 188-93-74  
 E-mail: mail@ayaks.ru – http://www.alphatherm.ru

Производитель оставляет за собой право вносить необходимые изменения в конструкцию своих изделий без предварительного уведомления (без изменения основных характеристик).

Производитель: ZHONGSHAN INSE GROUP CO., Ltd (KHP)